

# Panasonic®

## **Panduan Penggunaan Dan Pemasangan** **Operating and Installation Instructions** **操作和安装指示**

### **Kipas Elektrik** **(Kipas Siling)** **Electric Fan** **(Ceiling Fan)** **电风扇** **(吊扇)**

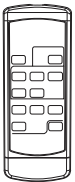
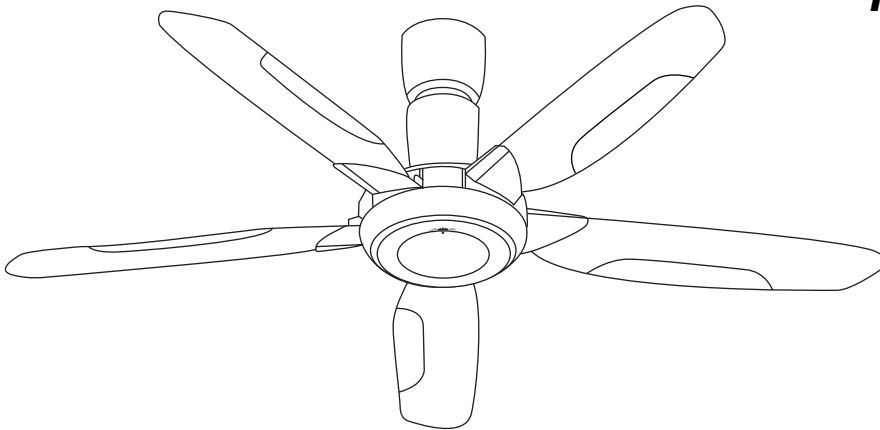

**Berat Bersih / Net Weight / 净重 : 7.4 kg**

**Nombor Model**  
**Model Number**  
**型号**  
**F-M15E2**  
**(1500mm)**

**Terima Kasih kerana membeli produk Panasonic.**  
**Thank you for purchasing Panasonic product.**  
**感谢您购买 Panasonic 产品。**



*Sebelum mengendalikan produk ini, sila baca arahan ini sepenuhnya dan simpan buku panduan ini untuk rujukan masa depan.*

*Before operating this product, please read the instructions carefully, and keep this manual for future reference.*

*操作此产品前，请仔细阅读说明书，并保存本说手册以作日后参考。*

#### **Kandungan / Contents / 目录**

#### **Muka surat / Page / 页数**





<b>Langkah-Langkah Keselamatan Dan Pencegahan / Safety Precautions / 安全注意事项</b>	<b>2</b>
<b>Penyelenggaraan / Maintenance / 维修</b>	<b>5</b>
<b>Bahagian-Bahagian Yang Dibeekalkan / Supplied Parts / 配备零件</b>	<b>6</b>
<b>Bagaimana Memasang / How To Install / 如何安装</b>	<b>7</b>
<b>Cara Penggunaan / How To Use / 如何使用</b>	<b>15</b>
<b>Spesifikasi Produk / Product Specification / 产品规格</b>	<b>20</b>

# Langkah-Langkah Keselamatan Dan Pencegahan / Safety Precautions / 安全注意事项



Untuk mengelakkan kemungkinan berlaku kecederaan kepada pengguna atau kerosakan harta benda, sila patuhi semua penerangan yang dinyatakan di bawah.





To avoid the possibility of causing injury to users or damage to properties, please follow all the explanations written below.

为避免导致用户受伤或财物损坏的可能性，请遵守以下所述的所有指示。

 <p><b>AMARAN WARNING 警告</b></p>	<p><i>Keadaan yang mungkin disebabkan oleh kecuaiian dalam mengendalikan produk, yang mana, jika tidak dielakkan, boleh mengakibatkan kematian atau kecederaan parah kepada pengguna.</i> A state that may be caused by the mishandling of products, which, if not avoided, may lead to the possibility of death or serious injury of users. 错误操作产品造成情形，若不避免可能导致用户死亡或严重受伤。</p>
 <p><b>AWAS CAUTION 注意</b></p>	<p><i>Keadaan yang mungkin disebabkan oleh salah pengendalian produk yang jika tidak dielakkan, boleh mengakibatkan kecederaan pengguna atau kerosakan harta benda.</i> A state that may be caused by the mishandling of products, which, if not avoided, may result in the injury of users or property damage. 错误操作产品造成情形，若不避免可能导致用户受伤或财物损失。</p>
	<p><i>Simbol ini menunjukkan perbuatan yang WAJIB DILAKUKAN.</i> This symbol denotes an action that is COMPULSORY. 此符号表示有关行为是强制性的。</p>
	<p><i>Simbol ini menunjukkan perbuatan yang DILARANG.</i> This symbol denotes an action that is PROHIBITED. 此符号表示有关行为是被禁止的。</p>

## **AMARAN / WARNING / 警告**

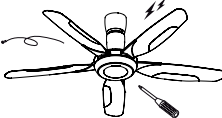
	<p><i>Ikut semua arahan dalam panduan ini untuk pemasangan. Pendawaian elektrik mesti dilakukan oleh orang yang bertauliah. Pemasangan mesti dilakukan oleh orang yang bertauliah. Pemasangan yang salah boleh menyebabkan kebakaran, kejutan elektrik, Kipas Siling terjatuh dan kecederaan.</i> Follow strictly to all the instructions given in this manual for installation. Electrical wiring must be done by competent personnel. Installation must be done by a qualified personnel. Installation error can cause fire, electrical shock, Ceiling Fan drops and injuries. 安装时请严格地遵守本手册内所给的所有指示。 电线配线工作必须由能胜任的人员进行。 安装工作必须由符合资格的人员进行。 安装错误可以导致火灾、电击、吊扇掉落和受伤。</p>
	<p><i>Berhenti menggunakan Kipas Siling apabila apa-apa keganjilan atau kegagalan berlaku dan putar Pemutus Litar Miniatur kepada "OFF". (Risiko asap, kebakaran, kejutan elektrik dan terjatuh)</i> Stop using the Ceiling Fan when any abnormality or failure occurs and turn "OFF" the Miniature Circuit Breaker (MCB). (Risk of smoke, fire, electric shock and drop) 当发生任何异常或故障时，停止使用吊扇并关闭“OFF”微型断路器 (MCB)。 (冒烟、火灾、电击、掉落的风险)</p>

<p><i>Putuskan bekalan kuasa dan tunggu sehingga Bilah Kipas berhenti sebelum membersihkannya atau membuat kerja penyelenggaraan.</i> Switch off power supply and wait until the Blade is fully static, before cleaning or doing any maintenance jobs. 清扫或进行任何维修工作前，关闭所有电源并等待扇翼完全静止。</p>   <p><i>Boleh menyebabkan Kipas Siling bergerak secara tiba-tiba, kecederaan dan kejutan elektrik. Sila rujuk pada ejen jualan anda untuk isu membaiki atau penyelenggaraan. Can cause Ceiling Fan to move suddenly, injuries and electrical shock. Kindly refer to your sales agent for repairing or maintenance issue. 可以导致吊扇突然转动、受伤和电击。 请向您的经销商咨询有关修理或维修问题。</i></p>	<p><i>Jangan buka sebarang bahagian-bahagian Kipas Siling melainkan dinyatakan di dalam panduan ini. Hendaklah menggunakan bahagian-bahagian yang dibekalkan sahaja.</i> Do not dismantle the Ceiling Fan unless stated by this manual. Must use only supplied parts. 请勿拆除吊扇，除非此说明书指示。 务必只使用附带的零件。</p>   <p><i>Boleh menyebabkan kebakaran, kejutan elektrik, Kipas Siling terjatuh dan kecederaan. Can cause fire, electrical shock, Ceiling Fan drops and injuries. 可以导致火灾、电击、吊扇掉落和受伤。</i></p>	<p><i>Elakkan kerosakan dawai semasa pemasangan. Contohnya, ubah bentuk kerana panas, terpulas, bengkok, dsb.</i> Avoid damage wire during installation eg. Deform due to heat, twist, bend, etc. 避免在安装时损坏电线，例如因热量、扭曲、弯曲造成的变形等等。</p>  <p><i>Boleh menyebabkan kebakaran, letupan, litar pintas dan kejutan elektrik. Can cause fire, explosion, short circuit and electrical shock. 这可导致火灾、爆炸、短路和电击。</i></p>
---	--	---



# AMARAN / WARNING / 警告

Pastikan Paip diketatkan dengan kukuh pada Shaif Motor. (Daya Kilas mengetat bolt adalah 800-1200N\*cm) dan Cemat Baji mesti dipasang pada Bolt dan dibengkokkan. Ensure the Pipe has been fully tighten to Motor Shaft. (Bolt tightening torque is 800-1200N\*cm) and Cotter Pin must fix into Bolt and bent.

确定将导管锁紧至发动机转动轴。(螺栓扭紧转矩是 800-1200N\*cm) 及开口销必须插入螺栓然后折弯。



Boleh menyebabkan kecederaan jika Kipas Siling terjatuh.  
Can cause injury if Ceiling Fan drops.  
若吊扇掉落会导致受伤。

Ketatkan Skru Bilah kipas dengan kukuh menggunakan pemutar skru. Tighten the Blade Screws firmly using a screwdriver.

使用螺丝起子将扇翼螺丝锁紧。



Boleh menyebabkan kecederaan jika Bilah Kipas terjatuh.  
Can cause injury if Blade drops.  
若扇翼掉落会导致受伤。

Tanggalkan Kipas Siling yang patah atau yang mengalami kerosakan. Dismantle the broken or damage Ceiling Fan.

拆除破损或损坏了的吊扇。



Boleh menyebabkan kecederaan jika Kipas Siling terjatuh.  
Can cause Ceiling Fan drops and injuries.  
可以导致吊扇掉落和受伤。

Elakkan memasang Kipas Siling di tempat berminyak dan berhabuk. Avoid installing the Ceiling Fan at oily and dusty places.

避免将吊扇安装在油腻及多尘的地方。



Boleh menyebabkan kebakaran, letupan, litar pintas dan kejutan elektrik.  
Can cause fire, explosion, short circuit and electrical shock.  
这可以导致火灾、爆炸、短路和电击。

Pastikan Cangkuk Siling boleh menanggung beban 10 kali ganda berat Kipas Siling. Ensure ceiling hook can afford more than 10 times the Ceiling Fan weight.

确定天花板钩子可以承受超过吊扇的 10 倍重量。



Boleh menyebabkan kecederaan jika Kipas Siling terjatuh.  
Can cause injury if Ceiling Fan drops.  
若吊扇掉落会导致受伤。

Jangan menggunakan bekalan kuasa yang lain daripada voltan terkadat yang disebutkan.

Do not use power supply other than rated voltage mentioned.  
切勿使用本文指定的额定电压以外的电源。



Pemanasan yang lampau boleh menyebabkan kejutan elektrik dan kebakaran.  
Overheating can cause electrical shock and fire.  
过热可导致电击和火灾。

Jangan masukkan barangan logam dalam ruang bateri Alat Kawalan Jauh bersama-sama Bateri. Do not insert metal item in the Remote Control battery area with the Battery.

不要插入金属物品在遥控器的电池与电池领域。



Boleh menyebabkan kebakaran, letupan, litar pintas dan kejutan elektrik.  
Can cause fire, explosion, short circuit and electrical shock.  
这可以导致火灾、爆炸、短路和电击。

Jangan pasang di kawasan yang berhampiran dengan barang mudah terbakar seperti dapur gas. Do not install near a flammable area such as a gas cooker.

切勿安装在煤气灶等易燃地区附近。

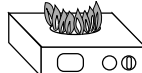

Boleh menyebabkan kebakaran, letupan, litar pintas dan kejutan elektrik.  
Can cause fire, explosion, short circuit and electrical shock.  
这可以导致火灾、爆炸、短路和电击。

Jangan sentuh Kipas Siling ketika ia sedang beroperasi. Do not touch the Ceiling Fan while it is operating.

请勿在吊扇正在操作的时候触摸吊扇。



Boleh menyebabkan kecederaan, kerosakan dan Kipas Siling terjatuh.  
Can cause injury, damage and Ceiling Fan drops.  
若吊扇掉落会导致受伤、损坏。

Jangan percikkan air ke Kipas Siling. Atau, jangan basahkan Kipas Siling. Do not sprinkle water to Ceiling Fan. Or, do not wet Ceiling Fan.

切勿向吊扇洒水。或者，切勿弄湿吊扇。



Boleh menyebabkan kebakaran, letupan, litar pintas dan kejutan elektrik.  
Can cause fire, explosion, short circuit and electrical shock.  
这可导致火灾、爆炸、断路及电击。

Jangan bergantung pada Kipas Siling. Do not hang up to Ceiling Fan.

切勿悬挂在吊扇上。



Boleh menyebabkan kecederaan jika Kipas Siling jatuh dan menyebabkan kecederaan.  
Can cause Ceiling Fan drops and injuries.  
可以导致吊扇掉落和受伤。

Jangan pasang Kipas Siling berhampiran dengan bahan kimia dan alkali. Do not install the Ceiling Fan near chemicals and alkali.

切勿将吊扇安装在化学品和碱性物质附近。



Boleh menyebabkan kebakaran, letupan, litar pintas dan kejutan elektrik.  
Can cause fire, explosion, short circuit and electrical shock.  
这可以导致火灾、爆炸、短路和电击。

Jika berlaku pergerakan berayun yang luar biasa, berhenti menggunakan Kipas Siling dengan segera dan hubungi pengilang, ejen servis atau individu yang bertauliah.

If unusual oscillating movement is observed, immediately stop using the Ceiling Fan and contact the manufacturer, its service agent or suitably qualified persons.  
如果观察到异常的振动，请立即停止使用吊扇并联络制造商、其服务代理或合适的合格人员。



Boleh menyebabkan kecederaan jika Kipas Siling terjatuh.  
Can cause injury if Ceiling Fan drops.  
若吊扇掉落会导致受伤。



# AWAS / CAUTION / 注意

Peralatan ini tidak direka untuk digunakan oleh individu (termasuk kanak-kanak) yang mempunyai kecacatan anggota, deria atau kebolehan mental, atau kurang pengalaman dan pengetahuan, melainkan mereka telah diberikan pemerhatian atau panduan mengenai penggunaan peralatan ini oleh individu yang bertanggungjawab mengenai keselamatan mereka. Kanak-kanak mestilah diberi pemerhatian untuk memastikan mereka tidak bermain dengan peralatan ini.



This appliance is not intended for use by persons (including children) with reduced physical, sensory or mental capabilities, or lack of experience and knowledge, unless they have been given supervision or instruction concerning use of the appliance by a person responsible for their safety. Children should be supervised to ensure that they do not play with the appliance.

除非由安全监护人就本产品进行监督或指导，否则身体、感官或智力有功能障碍者，或者缺乏相关经验和知识的人士（包括儿童）请勿使用本电器。为了确保年幼的小孩不玩此电器，他们该受到监督。

Untuk mengelakkan kemungkinan berlaku kecederaan pengguna atau kerosakan harta benda, sila patuhi semua arahan yang dinyatakan dalam panduan ini. Pengilang tidak akan bertanggungjawab sekiranya berlaku sebarang kemalangan atau kecederaan yang disebabkan oleh kesilapan pemasangan atau pemasangan yang tidak mengikut buku panduan.



To avoid the possibility of causing injury to users or damage to properties, please follow all the explanation written in this manual. The manufacturer will not be responsible for any accidents and injuries caused by defective, deficient installation or installation which does not follow to instruction manual.

为避免导致用户受伤或财物损坏的可能性，请遵守本说明书内的所有指示。制造商对任何因不正确的安装或不按照说明书指示的安装所造成的任何意外和损伤将不负任何责任。



# AWAS / CAUTION / 注意

Kipas Siling mesti dipasang lebih daripada 2.5 m dari lantai dan 1 m dari dinding ke Bilah Kipas. Ceiling Fan must be mounted above 2.5 m from the floor and 1 m from the wall to the Blade.

吊扇必须挂在离地面 2.5 米以上的高度，而扇翼必须离开墙壁 1 米以上。

Elakkan daripada memasang pada siling berbentuk kubah.

Avoid fixing inside dome ceiling.

避免安装于石花拱顶。

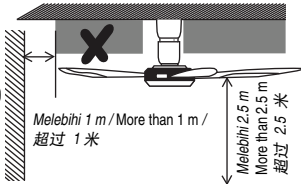

Boleh menyebabkan kecederaan jika terkena Bilah Kipas.

Boleh menyebabkan ketidakstabilan aliran angin dan mengakibatkan Kipas Siling bergoyang.

Can cause injury if hit by the Blades. Can cause unstable air flow and effect the Ceiling Fan to wobble.

若被扇翼击中，可以导致受伤。可以导致不稳定气流和吊扇摇晃。

Jangan pasang di tempat yang basah, bersuhu tinggi dan berkelembapan tinggi seperti di dalam bilik air.

Do not install the Ceiling Fan at a wet, high temperature and high humidity area such as shower room.

切勿将吊扇安装于潮湿、高温及高湿度的地方，例如浴室。

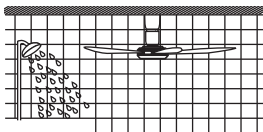

Jika terdapat kebocoran arus elektrik, kejutan elektrik dan kebakaran mudah berlaku.

If an electrical current leakage occurs, it can easily cause electrical shock and fire.

若发生漏电，这很容易会导致电击和火灾。

Elakkan pendedahan angin pada Kipas Siling secara berterusan.

Avoid continuously exposure of direct wind from the Ceiling Fan.

避免长时间让吊扇直接吹着您。



la boleh menyebabkan ketidakselesaan.

It may cause discomfort.

这可能会导致不适。

Produk ini adalah untuk kegunaan dalam rumah sahaja. Jangan pasang di tempat yang berangin. This product is for in house use only. Do not install at a windy places.

本产品只是供室内使用。切勿安装在多风的地方。



Boleh menyebabkan karat, warna luntur, kerosakan dan kecederaan.

Can cause rusty, discolour, damage and injury. 可以导致生锈、褪色、损坏和受伤。

Lapkan kotoran dengan menggunakan kain yang bersih dan lembut, sabun biasa dan air untuk mengkilatkan kebersihan kipas. Jangan gunakan pelarut (gasolin dan petrol) atau bahan kimia lain. Wipe away dirt with a clean soft cloth, ordinary soap and water to keep the Ceiling Fan clean. Do not use solvents (gasoline and petrol) or any other chemicals.

用干净的软布、普通肥皂和水抹去污渍以保持吊扇的清洁。切勿使用溶剂（汽油和石油）或任何其他化学物品。



Boleh menyebabkan kerosakan bahagian plastik dan besi berkarat.

Can cause plastic part deformation and metal corrosion.

这可能导致塑料部件变形及金属腐蚀。

Jangan pasang di tempat yang terdapat getaran dan hentakan tinggi.

Do not install at places where there is high vibration and impact.

切勿安装在高振动强度和高冲击强度的地方。



Boleh menyebabkan kecederaan jika Kipas Siling terjatuh.

Can cause injury if Ceiling Fan drops.

若吊扇掉落会导致受伤。

Gantikan kesemua Bilah Kipas jika salah satu daripadanya patah atau retak. Replace all the Blades if any of them broken or crack.

若任何一片扇翼断了或出现裂痕，请更换所有扇翼。

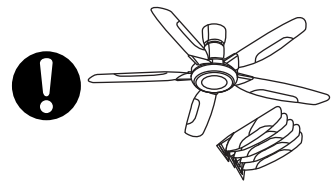

Boleh menyebabkan kecederaan jika Kipas Siling terjatuh.

Vibration can cause the Ceiling Fan to fall.

震动会导致吊扇掉落。

Selepas pemasangan, pastikan Kipas Siling tidak terlampau bergoyang.

After installation make sure the Ceiling Fan does not wobble extremely.

安装完毕后，请确保吊扇不会过度摇晃。

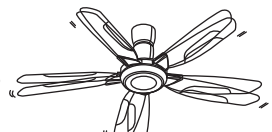

Boleh menyebabkan kecederaan jika Kipas Siling terjatuh.

Can cause injury if Ceiling Fan drops.

若吊扇掉落会导致受伤。



# AWAS / CAUTION / 注意

Penggantian bahagian peranti sistem gantungan keselamatan hendaklah dilakukan oleh pengilang, ejen servis atau individu yang bertauliah.  
The replacement of parts of the safety suspension system device shall be performed by the manufacturer, its service agent or suitably qualified persons.  
安全悬挂系统装置之零件的更换应由制造商、其服务代理或合适的合格人员执行。



Boleh mengakibatkan kecederaan kepada pengguna atau kerosakan harta benda.  
Can cause the injury of users or property damage.  
可能导致用户受伤或财物损失。

Pemasangan sistem gantungan hendaklah dilakukan oleh pengilang, ejen servis atau individu yang bertauliah.  
The mounting of the suspension system shall be performed by the manufacturer, its service agent or suitably qualified persons.  
悬挂系统的安装应由制造商、其服务代理或合适的合格人员执行。



Boleh menyebabkan kecederaan jika Kipas Siling terjatuh.  
Can cause injury if Ceiling Fan drops.  
若吊扇掉落会导致受伤。

## Penyelenggaraan / Maintenance / 维修

1. Periksa keadaan kipas sekali setahun. Sekiranya timbul masalah, berhenti menggunakan kipas. Kemudian rujuk kepada kedai servis, jualan atau penyelenggaraan.

Perkara-perkara semakan: Skru longgar, keadaan Wayar Keselamatan, kerosakan Aci Motor, dsb.

Check the Ceiling Fan condition annually. If a problem occurs, stop using the Ceiling Fan. Then refer to service, sales or maintenance shop.

Check points: Loosened Screws, Safety Wire condition, Motor Shaft damage, etc.

每年检查吊扇的状况。如果出现问题，停止使用有关吊扇，然后质询服务、销售或维修商店。

检查点：螺丝松脱、保险线状况、发动机转动轴损坏等等。

2. Pastikan Suis Keselamatan dalam keadaan baik seperti yang ditunjukkan pada posisi B. (Jika masalah berlaku, berhenti menggunakannya dan rujuk ejen servis atau jualan.)

Ensure Safety Switch in good condition as shown in position B. (If problem occurred, stop using and refer to service or sales agent).

确保安全开关如位置 B 所示完好无误。(若出现问题，请停止使用并送交维修或销售代理)。

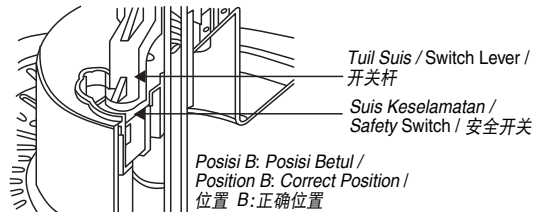
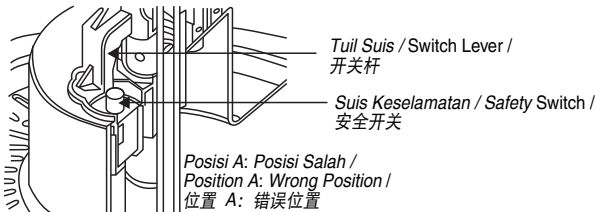

3. Kekalkan kebersihan kipas dengan mengelap kotoran dengan menggunakan kain yang bersih dan lembut, sabun biasa dan air. Lapkan sekali lagi untuk mengeringkannya. Jangan gunakan pelarut (Gasolin atau petrol).

\* Jangan bengkokkan Bilah Kipas ketika membersihkannya.

Keep the Ceiling Fan clean. Wipe away dirt with a clean soft cloth, ordinary soap and water. Wipe it again to dry it. Do not use solvents (gasoline or petrol).

\* Please do not bend the Blade while cleaning.

保持吊扇清洁。用干净的软布、普通肥皂和水抹去污迹。再抹一次将之抹干。切勿使用溶剂(汽油和石油)。

\* 清洗扇翼时请勿折弯扇翼。

4. Jangan cat Bilah Kipas. Sekiranya terdapat kerosakan, pesan set Bilah Kipas baru (5 unit) daripada kedai servis atau jualan.

Do not paint the Blades. If damage, order new set of Blades (5 pieces) from service shop or sales shop.

切勿为扇翼涂漆。若扇翼损坏了，请向服务商店或销售商店订购新的扇翼(5片)。

5. Apabila merujuk kepada kedai servis, jualan atau penyelenggaraan, tunjukkan arahan ini kepada mereka agar penyelenggaraan yang betul dapat dijalankan.

When referring to service, sales or maintenance shop, show this instruction to them and maintain correctly.

当您质询服务、销售或维修商店时，请向他们出示此指示以便他们正确地进行维修。

6. Jika produk pecah atau rosak, sila tanggalkan kipas angin dari siling dan gantikan dengan kipas baru. Ini adalah untuk mengelakkan Kipas Siling daripada terjatuh.

If the product is broken or damage, please remove the Ceiling Fan from ceiling and replace with a new Ceiling Fan. This is to avoid the Ceiling Fan drops.

若产品已折断或损坏，请从天花板上拆除吊扇，然后换上新的吊扇。这是为了防止吊扇掉落。

7. Disarankan supaya sistem gantungan kipas diperiksa sekurang-kurangnya setiap dua tahun sekali.

Recommendation for the Ceiling Fan suspension system shall be examined at least once every two years.

建议每两年至少检查吊扇悬挂系统一次。

# Bahagian-Bahagian Yang Dibekalkan / Supplied Parts / 配备零件

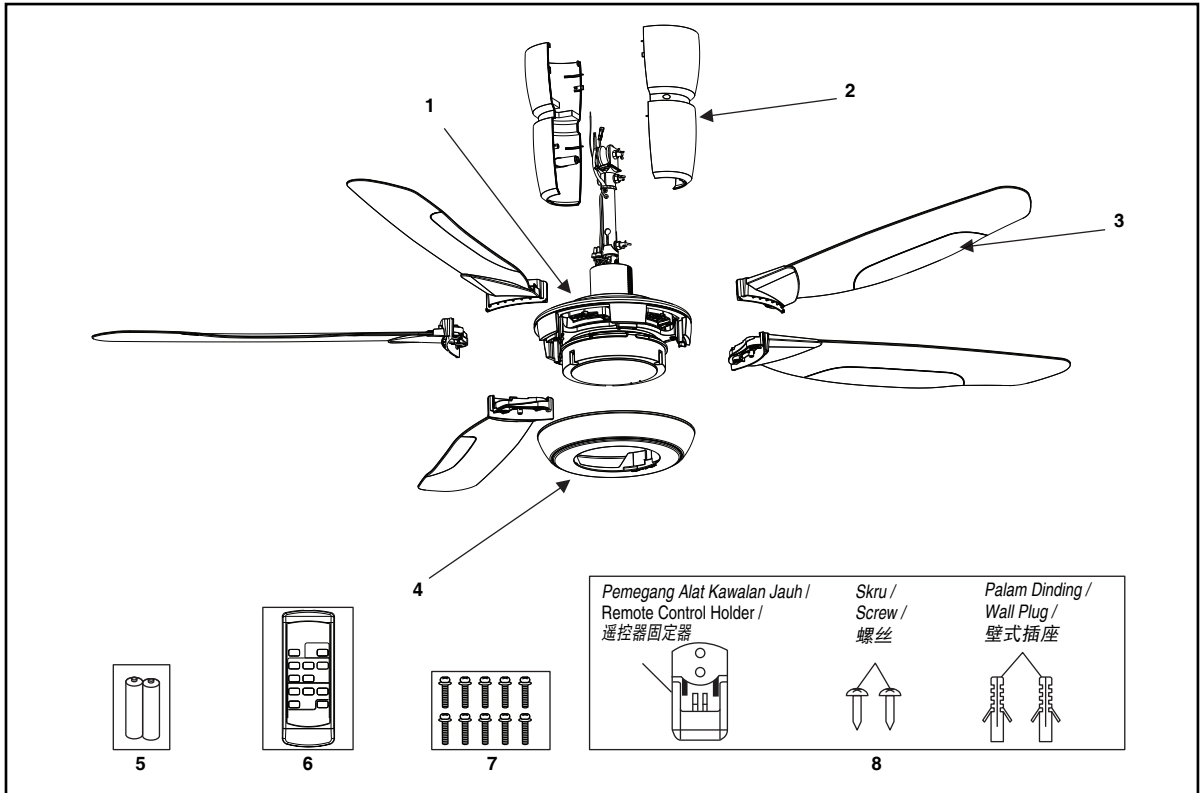

Bahagian-bahagian / Parts / 零件	Kuantiti / Pcs / 件
1. Pemasangan Motor / Motor Assembly / 发动机组件	1
2. Sengkuap / Canopy / 罩盖	2
3. Pemasangan Bilah Kipas / Blade Assembly / 扇翼组件	5
4. Penutup Hiasan / Decoration Cap / 装饰帽	1
5. Bateri / Battery / 电池	2
6. Alat Kawalan Jauh / Remote Control / 遥控器	1
7. Set Komponen (10 biji Skru) / Part Set (10 Screws) / 零件组 (10 枚螺丝)	1
8. Set Pemegang Alat Kawalan Jauh / Remote Control Holder Set / 遥控器固定器组件	1

## PERHATIAN / ATTENTION / 留意

Jangan letak Kipas Siling di atas lantai. Boleh menyebabkan kesan calar pada produk.  
 Jangan tanggalkan atau keluarkan Paip daripada Motor.  
 Do not place the Ceiling Fan directly on the floor. Can cause scratches to the product.  
 Do not disassemble or remove the Pipe from the Motor.  
 切勿把吊扇直接放置在地上。这可导致吊扇被刮花。  
 切勿拆除发动机上的导管。

# Bagaimana Memasang / How to Install / 如何安装

## A) Pemasangan ke Siling / Install to Ceiling / 安装至天花板

- 1 Keluarkan Bolt, Nut, Cermat Baji dan Takal yang dibekalkan daripada bahagian atas.

Remove the top supplied Bolt, Nut, Cotter Pin and Pulley.  
拆除顶部备有的螺栓、螺帽、开尾锁及滑轮。

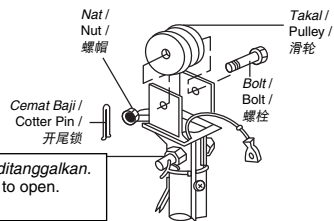

Bolt ini mesti diketatkan dengan rapi dan tidak perlu ditanggalkan.  
This Bolt must be firmly tightened and not necessary to open.  
这颗螺栓须牢牢拧紧，无需松开。

- 2 Pasang Takal pada cangkuk siling.  
Place the Pulley onto the ceiling hook.  
将滑轮置于天花板钩子。

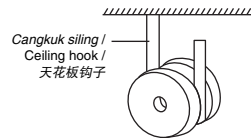

### ⚠ AMARAN / WARNING / 警告



Pastikan cangkuk siling boleh menanggung beban 10 kali ganda berat Kipas Siling.

Boleh menyebabkan kecederaan jika Kipas Siling terjatuh.

Ensure ceiling hook can afford more than 10 times the Ceiling Fan Weight.

Can cause injury if Ceiling Fan drops.

确定天花板钩子可以承受超过吊扇的 10 倍重量。

若吊扇掉落会导致受伤。

### PERHATIAN / ATTENTION / 留意

Walaupun cangkuk siling jenis "U" digunakan, kaedah pemasangan masih sama.

In case ceiling hook type "U" is being used, installation method is the same.

如果使用 "U" 型天花板钩子，安装方法相同。

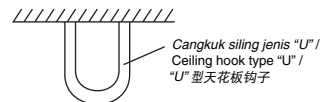

- 3 Pasang dan ketatkan Bolt, Nut dan Cermat Baji.

Fix and firmly tighten Bolt, Nut dan Cotter Pin.

固定并上紧螺栓、螺帽及开尾锁。

• **Bengkokkan Cermat Baji untuk keselamatan.**

Bent the Cotter Pin to ensure safety.

拧弯开尾锁以确保安全。

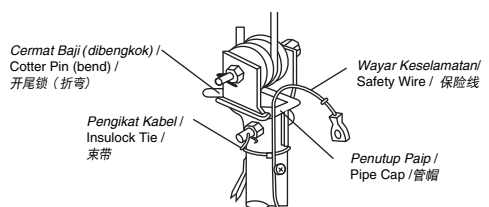

### ⚠ AMARAN / WARNING / 警告



Jangan tanggalkan Pengikat Kabel.  
Boleh mengakibatkan kebakaran atau kejutan elektrik.

Do not remove the Insulock Tie.  
Can cause fire or electrical shock.

请勿拆除束带。  
可导致火灾或触电。

### ⚠ AMARAN / WARNING / 警告



Jangan tanggalkan Penutup Paip.  
Boleh mengakibatkan kebakaran atau kejutan elektrik.

Do not remove the Pipe Cap.  
Can cause fire or electrical shock.

请勿拆除管帽。  
可导致火灾或触电。

**Pemeriksaan Selepas Pemasangan / Check Point After Installation / 组装后的检验点**

Tandakan / Check / 检查



1. Pastikan semua Nat diketatkan dan Cemat Baji dimasukkan dan dibengkokkan.  
Make sure all Nuts are firmly tightened and the Cotter Pins inserted and bent.  
确保所有螺帽均已拧紧，且插入及拧弯开尾锁。

Pastikan Cemat Baji dibengkokkan.  
Make sure that the Cotter Pins are bent.  
确保已拧弯开尾锁。

4. Tanggalkan Skru Wayar Keselamatan (dengan Sesendal) dari Paip.  
Remove the Safety Wire Screw (with Washer) from the Pipe.  
从吊杆移走保险线螺丝（配有垫圈）。

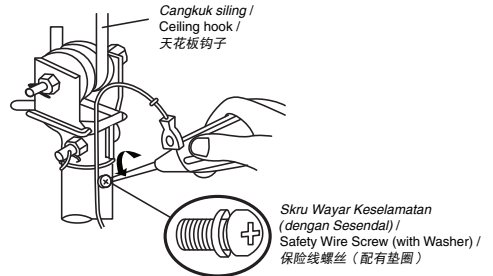

5. Lilit Wayar Keselamatan pada cangkuk siling dan skru ke Paip menggunakan Skru Wayar Keselamatan (dengan Sesendal) yang ditanggalkan pada Langkah A) 4 halaman 8.  
Loop the Safety Wire to the ceiling hook and screw to the Pipe by using Safety Wire Screw (with Washer) which was removed in step A) 4 page 8.  
将保险线圈结至天花板钩子并使用在第 8 页步骤 A) 4 取下的保险线螺丝（配有垫圈）将其锁紧至导管。

**AMARAN / WARNING / 警告**



Wayar Keselamatan mesti dipasang dengan betul dan sentiasa terpasang.  
Boleh mengakibatkan kecederaan jika Kipas Siling terjatuh.  
Safety Wire must be fixed correctly and connected at all times.  
Can cause injury if Ceiling Fan drops.  
保险线必须正确地安装以及在任何时候连接着。  
若吊扇掉落会导致受伤。

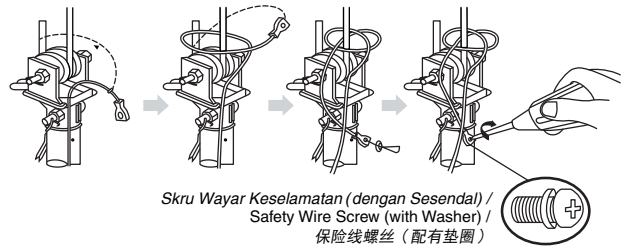

**PERHATIAN / ATTENTION / 留意**

Walaupun cangkuk siling jenis "U" digunakan, kaedah pemasangan masih sama.  
In case ceiling hook type "U" is being used, installation method is the same.  
如果使用 "U" 型天花板钩子，安装方法相同。

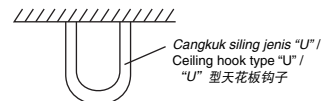

**Pemeriksaan Selepas Pemasangan / Check Point After Installation / 安装后的重点检查**

Tandakan / Check / 检查

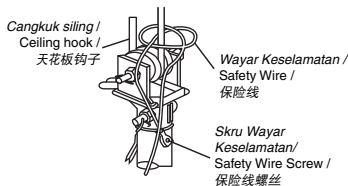

1. Kipas Siling dipasang dalam keadaan selamat pada cangkuk siling.  
The Ceiling Fan is securely fixed onto the ceiling hook. / 吊扇被稳固地安装到天花板钩子。
2. Wayar Keselamatan dililit pada cangkuk siling dan diskru pada Paip.  
The Safety Wire is looped to the ceiling hook and securely screwed to the Pipe. / 保险线被圈结至天花板钩子并锁紧至导管。



- 6** Sambungkan wayar kepada bekalan rumah seperti gambar rajah. Sila guna sambat jika wayar bekalan kuasa rumah atau wayar bumi yang dimasukkan ke dalam terminal adalah wayar yang hujungnya dibuang penebat. Jika menggunakan penyambung hujung tertutup, sila potong sambat dan buang penebat di hujung wayar. Sambat dan penyambung hujung tidak disertakan. Connect the wires to the house's supply line according to diagram shown. Please use splice when the house supply wire or earth wire inserted in the terminal are stripped wire. If using the closed end connector, please cut the splice and strip the wire. Splice and connectors are not included. 如图所示将电线连接至家用电源线。若插入端子的家用电源线或地线是被剥去末端的导线，请使用接头。若使用闭端连接器，请切去端子然后剥去导线末端。接头和连接器需另行预备。

**AMARAN / WARNING / 警告**

Pendawaian elektrik mesti dipasang oleh orang yang bertauliah. Boleh menyebabkan kebakaran, kejutan elektrik, Kipas Siling terjatuh dan kecederaan. Electrical wiring must be done by competent personnel. Can cause fire, electrical shock, Ceiling Fan drops and injuries. 电线配线工作必须由能胜任的人员进行。这可导致火灾、电击、吊扇掉落及受伤。

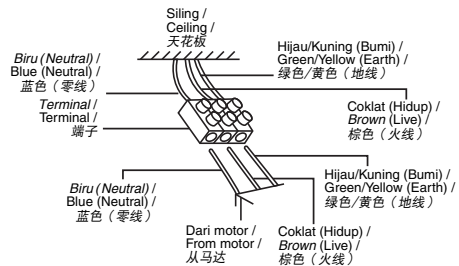

- 7** Sebelum meneruskan langkah 1, tanggalkan Skru daripada Sengkuap. Before proceed to step 1, remove the Screws from the Canopy. 在继续步骤 1 之前，请拆除罩盖螺丝。 Langkah 1: Ambil Sengkuap (2 unit) dan klipkannya (sehingga mendengar bunyi "klik") seperti yang ditunjukkan. (Rujuk rajah langkah 1 dan langkah 2 halaman 9) Langkah 2: Pasang Skru pada Sengkuap dan ketatkannya. (Rujuk rajah langkah 2 halaman 9) Step 1: Take the Canopy (2 pcs) and clip (until "click" sound is heard) it as shown. (Refer to figure step 1 and step 2 page 9) Step 2: Fix the Screws into Canopy and tighten it. (Refer to figure step 2 page 9) 步骤 1: 依图拆除罩盖 (2 片) 及按 (直至听到「卡嗒」一声)。(请参看步骤 1 和 2 的图示页数 9) 步骤 2: 将螺丝安装至罩盖并旋紧。(请参看步骤 2 的图示页数 9)

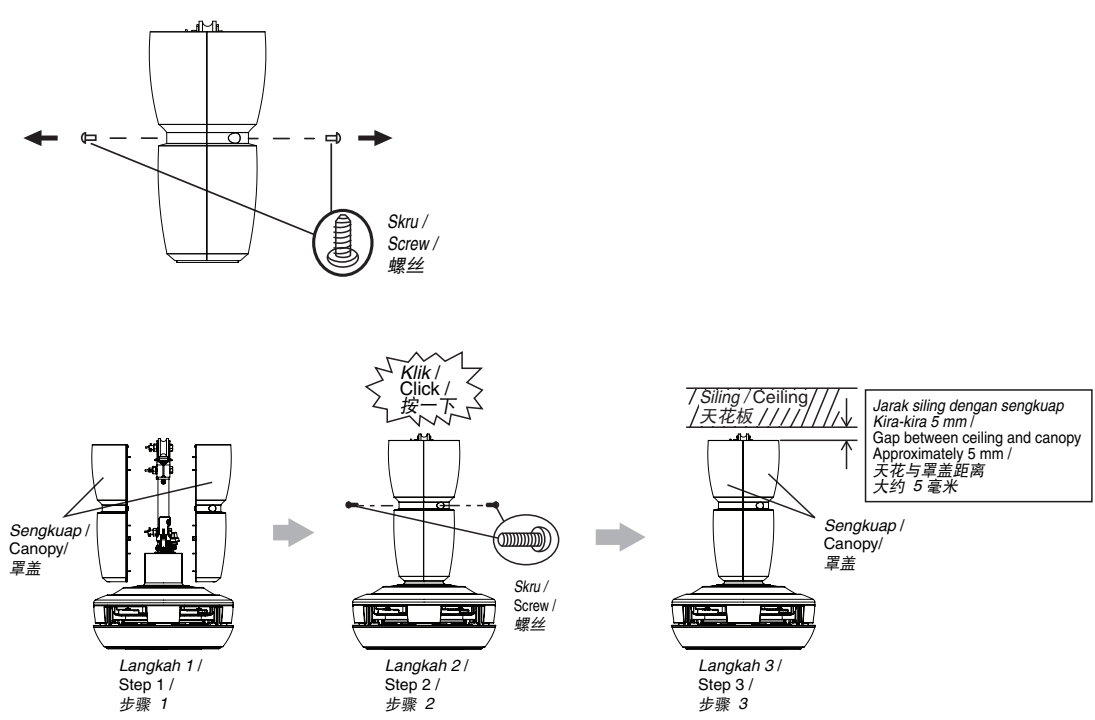

## ⚠️ AWAS / CAUTION / 注意



Jangan pasang Sengkuap terbalik.  
Boleh menyebabkan bunyi luar biasa.  
Do not assemble Canopy in this opposite direction.  
Can cause abnormal noise.  
请勿将罩盖装反方向安装。  
可引起异响。

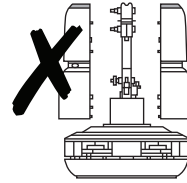

### Pemeriksaan Selepas Pemasangan / Check Point After Assemble / 组装后的检验点

Tandakan / Check / 检查

1. Sengkuap diskru dengan betul. / The Canopy is securely screwed. / 罩盖已锁紧。



## B) Panduan Pendawaian / Wiring Instruction / 配线指示

1. Sambung bekalan kuasa menurut Gambar Rajah Pendawaian di bawah.  
Connect power supply according to the Wiring Diagram below.  
按照以下的电线图接电源。

## ⚠️ AMARAN / WARNING / 警告



Pendawaian elektrik mesti dipasang oleh orang yang bertauliah.  
Boleh menyebabkan kebakaran, kejutan elektrik, Kipas Siling terjatuh dan kecederaan.  
Electrical wiring must be done by competent personnel.  
Can cause fire, electrical shock, Ceiling Fan drops and injuries.  
电线配线工作必须由能胜任的人员进行。  
这可导致火灾、电击、吊扇掉落及受伤。

### LITAR PENDAWAIAN / WIRING DIAGRAM / 电线图

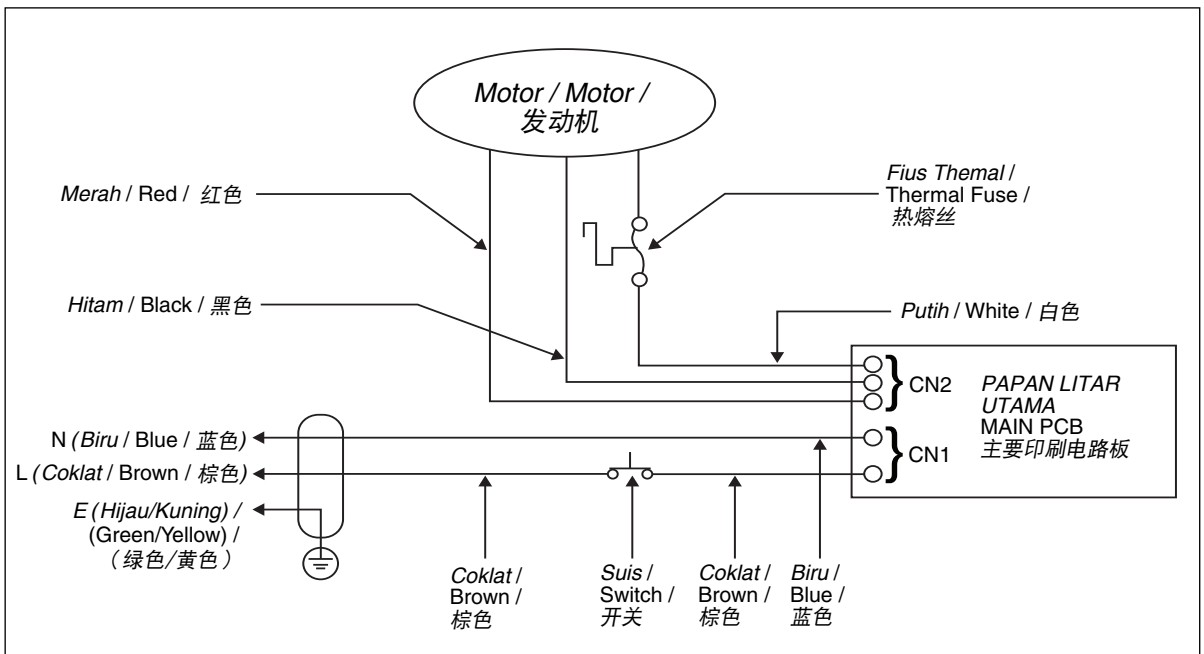

## PEMASANGAN PADA SUMBER KUASA / CONNECTING THE POWER SUPPLY / 连接电源

**Hanya pemasangan arus elektrik terus ke suis dinding dibenarkan  
(Seperti gambarajah di bawah)**

**Only direct connection to wall switch is allowed (as diagram below)**

只准许直接把电源连接于本吊扇 (如下图)

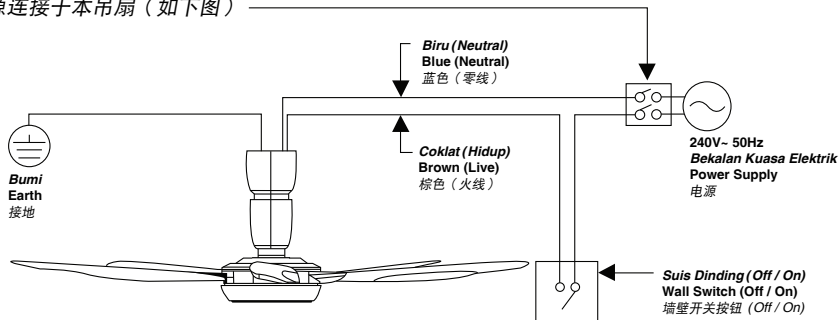

## ⚠️ AWAS / CAUTION / 注意

Produk ini tidak dilengkapi dengan wayar dan palam atau apa-apa yang boleh memutuskan sambungan dengan bekalan kuasa. Untuk mengelakkan sebarang kecederaan, pemasangan wayar dan palam mesti dilakukan oleh orang yang bertauliah. Gunakan 2271EC53 (RVV) atau tiub yang berketebalan lebih dari 1 mm. (Keperluan lain seperti diameter wayar, sila gunakan mengikut peraturan negara-negara berkenaan).



This product is not provided with cord and plug or with other means for connection from the supply. When connect or change the power cord or lead wire, it must be replaced by the competent personnel in order to avoid hazard. Please use 2271EC53 (RVV) or thickness of tube is 1 mm or above. (Other requirements such as diameter of lead wire, please use according to the regulation of the country).

本产品不提供电缆和插头或连接电源的其它装置。连接或更换电缆或电线时必须由能胜任的人员进行以避免危险。请使用 2271EC53 (RVV) 或厚度超过 1 毫米的导管。(其它要求, 例如电线直径等等, 请遵守相关国家的条例)。

Produk ini harus dipasang dengan suis lontaran tunggal dwikutub (Suis Permutus) dengan ruang sentuhan sekurang-kurangnya 3mm di litar pemasangan tetap.

Jangan gunakan dimmer atau alat pengawal kelajuan. (Boleh merosakkan Kipas Siling)

This product should be installed with a double poles single throw switch (Breaker Switch) with minimum 3mm contact gap in the fixed installation circuit.



Do not use dimmer switch or regulator. (It can damage the Ceiling Fan)

此产品必须在固定安装电路上装上触点间隙为最少 3 毫米的双极单投开关 (断路开关)。

切勿使用调光开关或调节器。(这会损坏吊扇)



Pengawal Kelajuan / Regulator / 调节器



Suis Dimmer / Dimmer Switch / 调光开关

Sekiranya terdapat pemasangan suis dimmer atau alat pengawal kelajuan, putus sambungannya dan sambungkan semula pendawaian seperti berikut.



Should there be a dimmer switch or regulator, disconnect it and reconnect the wiring as below.

若有调光开关或调节器, 请按照下图拆除然后重新连接。

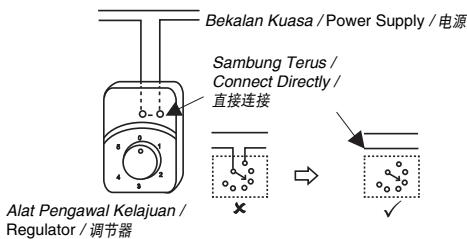

Alat Pengawal Kelajuan / Regulator / 调节器

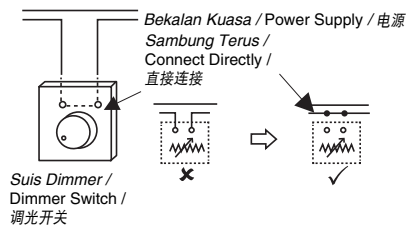

Suis Dimmer / Dimmer Switch / 调光开关

## PERHATIAN / ATTENTION / 留意

Pengguna disyorkan supaya memasang suis OFF/ON di dinding untuk Kipas Siling bagi mengganti pengawal kelajuan lama atau titik pengatur baru. Jika Unit Alat Kawalan Jauh anda hilang atau salah letak, Kipas Siling boleh beroperasi pada kelajuan yang ditetapkan iaitu kelajuan 3.

It is recommended to user, to install an OFF/ON switch on the wall for the Ceiling Fan, replacing existing regulator or new regulator point. If your Remote Control missing or misplaced, the Ceiling Fan can be switched on at pre-set speed 3.

建议用户将吊扇的 OFF/ON 开关安装在墙壁上，替换现有的调节器或新的调节点。若您的遥控器不见了，吊扇可以以预设速度 3 开启。

## Pemeriksaan Selepas Pemasangan / Check Point After Installation / 安装后的重点检查

1. Pendawaian ke bekalan kuasa dipasang dengan betul.

The wiring is connected properly to the power supply

电线已正确地连接了电源线。

Tandakan / Check / 检查



## C) Memasang Bilah Kipas / Installing The Blades / 安装扇叶

- 1**
- (i) Langkah 1: Pasang Bilah Kipas pada slot Plat Sokongan Bilah Kipas seperti yang ditunjukkan dalam rajah langkah 1.
  - (ii) Langkah 2: Tarik Bilah Kipas mengikut arah dalam rajah langkah 2 untuk mengunci Bilah Kipas.
  - (iii) Langkah 3: Ketatkan Bilah Kipas menggunakan Skru yang diberi. (Diambil daripada Set Komponen)  
Setiap Bilah Kipas menggunakan 2 Skru.
- (i) Step 1: Assemble the Blade towards the Blade Support Plate slot as shown in figure step 1.
- (ii) Step 2: Pull the Blade according to direction in figure step 2 to lock the Blade.
- (iii) Step 3: Tighten the Blades firmly with Screw provided. (Taken from Part Set)  
Each Blade uses 2 pieces of Screws.
- (i) 步骤 1: 如步骤 1 的图示，将扇叶装入扇翼支撑板。
- (ii) 步骤 2: 依步骤 2 的图示方向拉动以锁定扇叶。
- (iii) 步骤 3: 用随附的螺丝固定好扇叶。(从零件组中取出)  
每片扇叶使用 2 枚螺丝。

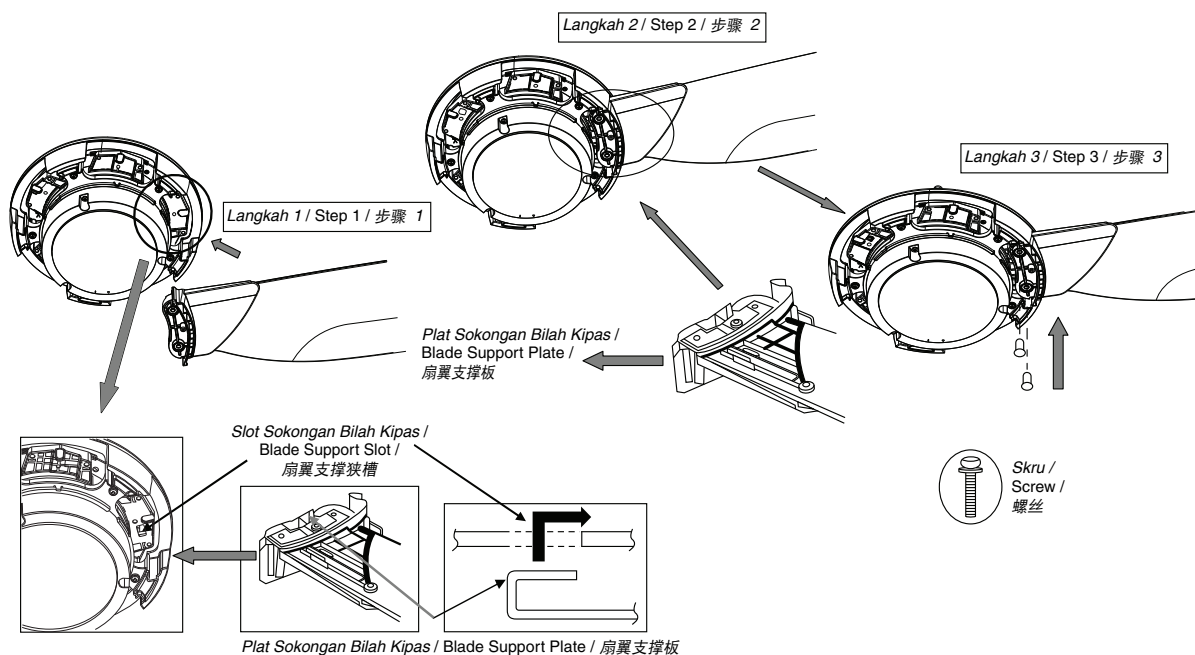

## ⚠️ AWAS / CAUTION / 注意

Ketatkan Skru Bilah Kipas dengan menggunakan pemutar skru. Boleh menyebabkan kecederaan jika Bilah Kipas terjatuh.



Tighten the Blade Screws firmly using a screwdriver.

Can cause injury if Blade drops.

用螺丝起子将扇翼螺丝锁紧。

若扇翼掉落会导致受伤。

## ⚠️ AWAS / CAUTION / 注意

Bilah kipas mestilah dipasang dengan betul. Boleh menyebabkan tiada arus angin. Boleh menyebabkan kecederaan jika Bilah Kipas terjatuh.



Blade must be fixed correctly.

Can cause no air flow.

Can cause injury if Blades drop.

必须正确上紧扇翼。

这会导致没有气流。

若扇翼掉落会导致受伤。



## ⚠️ AWAS / CAUTION / 注意

Plat Sokongan Bilah Kipas mesti dipasang pada kedudukan yang betul. Boleh mengakibatkan Kipas Siling bergoyang atau terjatuh.



Blade Support Plate should be set in proper condition.

Can cause Ceiling Fan wobbling or drops.

正确地安装扇翼支撑板。

这可以导致吊扇摇晃或掉落。

### Pemeriksaan Selepas Pemasangan / Check Point After Installation / 安装后的重点检查

Tandakan / Check / 检查

1. Pastikan skru (10 biji) yang mengikat Bilah Kipas diskru dengan ketat.

Ensure the screws (10 pcs) for securing the Blade are tightly screwed.

确定用作锁定扇翼的螺丝 (10 枚) 已被锁紧。



- 2** Selepas 5 Bilah Kipas dipasang, pasang Penutup Hiasan. Pastikan penanda pada Pemasangan Motor dan Penutup Hiasan sejajar (↕).
- Pusing mengikut Arah Jam sehingga anda mendengar bunyi klik.
- After 5 Blades have been fixed, fix the Decoration Cap. Make sure marking at Motor Assembly and Decoration Cap are aligned (↕).
- Turn Clockwise until a click sound is heard.
- 装好 5 片扇叶后，安装装饰帽。确保发动机组件和装饰帽的基准标记对齐 (↕)。
- 顺时针方向旋转，直至听到「卡嗒」声。

Pemasangan Motor dan Penutup Hiasan sejajar pada (↕).

Penutup Hiasan terbuka.

Pemasangan Motor dan Penutup Hiasan sejajar pada (↕).

Penutup Hiasan terkunci.

Motor Assembly dan Decoration Cap align at (↕).

Decoration Cap is Opened.

Motor Assembly dan Decoration Cap align at (↕).

Decoration Cap is locked.

发动机组件和装饰帽标记对齐 (↕)。

装饰帽打开。

发动机组件和装饰帽标记对齐 (↕)。

装饰帽锁定。

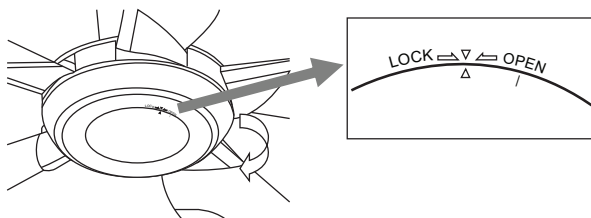

- 3** Jika Kipas Siling bergoyang semasa beroperasi, betulkan Bilah Kipas mengikut kombinasi posisi yang berlainan. Ulang langkah ini sehingga Kipas Siling berhenti bergoyang.  
If the Ceiling Fan is found to wobble during operation, fix the Blades at different combination of position. Repeat this step until the Ceiling Fan stop wobbling.  
如吊扇操作时摇晃，请以不同位置组合安装扇叶。重复该步骤，直到吊扇停止摇晃。

- 4** Jika Kipas Siling masih bergoyang selepas langkah 3, sila rujuk ejen servis atau jualan.  
If Ceiling Fan still wobble after step 3, please refer to service or sales agent.  
如执行步骤 3 后吊扇仍然摇晃，请联系维修或销售代理。

Pemeriksaan Selepas Pemasangan / Check Point After Installation / 组装后的检验点	
	<p>1. Pastikan penanda Penutup Hiasan dan penanda Pemasangan Motor sejajar pada posisi yang ditunjukkan. Ensure Decoration Cap marking and Motor Assembly marking is align at position as shown. 确保装饰帽上的标记和发动机组件上的基准标记在所示的位置对齐。</p>
	Tandakan / Check / 检查 <input type="checkbox"/>

## D) Pasang Pemegang Alat Kawalan Jauh pada Dinding / Install Remote Control Holder to Wall / 安装遥控器固定器至墙壁

Pasang Pemegang Alat Kawalan Jauh ke dinding seperti yang ditunjukkan.  
\* Palam Dinding tidak diperlukan bagi dinding kayu.

Fix the Remote Control Holder to wall as shown.  
\* The Wall Plugs are not needed for wooden walls.

如图所示讲遥控器固定器安装在墙壁上。  
\* 木墙不需使用墙壁插座。

### Pemegang Alat Kawalan Jauh / Remote Control Holder / 遥控器固定器

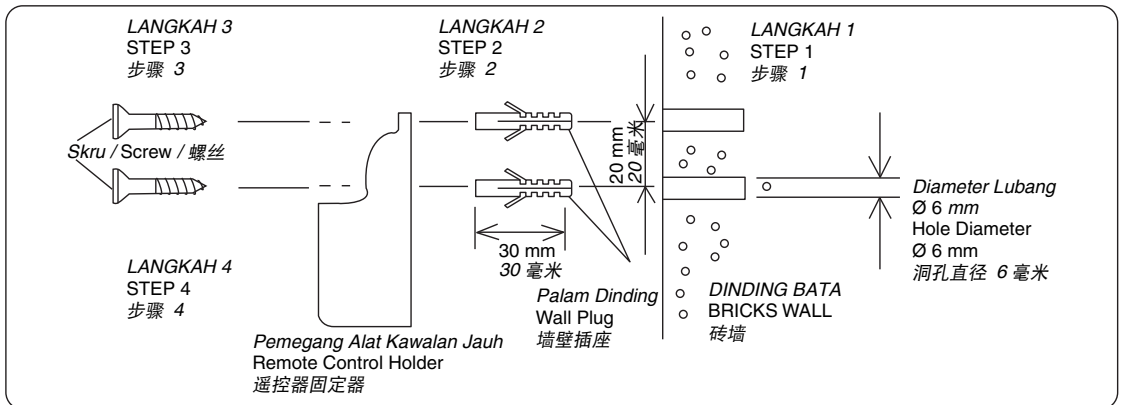

# Cara Penggunaan / How to Use / 如何使用

## A) Alat Kawalan Jauh / Remote Control / 遥控器

- Masukkan 2 unit Bateri saiz AA, R6P, R6, LR6 dan pastikan arah kutub setiap Bateri seperti yang ditunjukkan.
- Sila keluarkan semua Bateri sebelum melupuskan Alat Kawalan Jauh.
- Jangka hayat untuk Bateri adalah lebih kurang satu tahun untuk penggunaan yang biasa.
- Insert 2 pieces AA, R6P, R6, LR6 size Batteries and make sure the polarity direction is as shown.
- Please remove all Batteries before disposing the Remote Control.
- The life of Battery is about one year for a normal usage.
- 插入 2 枚 AA、R6P、R6、LR6 电池，并确保电极方向如图所示。
- 丢弃遥控器之前请拆除所有电池。
- 在正常使用下，电池的使用寿命是大约一年。

### 1. Tanggalkan penutup

- Tarik kepek untuk menanggalkannya.

#### Remove the cover

- Pull the flap to remove.

#### 打开盖子

- 拉出盖口开关瓣以拆除。

### 2. Masukkan Bateri (2 unit: AA, R6P, R6, LR6)

- Kedudukan ⊕ ⊖ mesti dipadankan.

#### Insert the Battery (2 pieces: AA, R6P, R6, LR6)

- ⊕ ⊖ Position should match.

#### 插入电池 (2 枚: AA, R6P, R6, LR6)

- ⊕ ⊖ 位置必须对称。

### 3. Pasangkan Penutup

- Masukkan unjuran (2 kedudukan) ke dalam Alat Kawalan Jauh (2 lubang) dan tekan kepek.

#### Close the Cover

- Insert the protruding part (2 positions) into the Remote Control (2 holes), and press the flap.

#### 盖好盖子

- 将突出的部分 (2 个位置) 插入遥控器 (2 个洞孔)，然后按下盖口开关瓣。

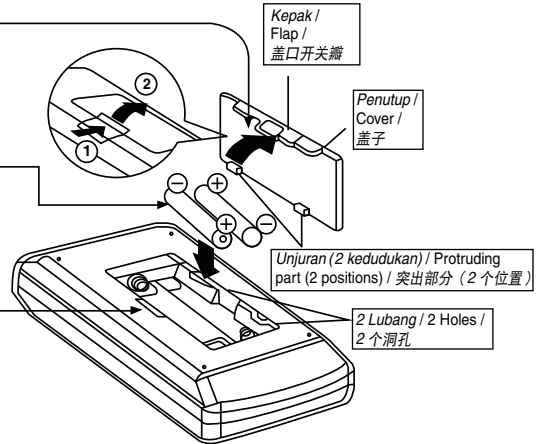

## ⚠ AMARAN / WARNING / 警告

Jangan masukkan barangan logam dalam ruang Bateri bersama-sama Bateri.  
Boleh menyebabkan kebakaran, letupan, litar pintas dan kejutan elektrik.



Do not insert any metal items in the Battery area with the Battery.  
Can cause fire, explosion, short circuit and electrical shock.

切勿把任何金属物体与电池一起放入电池置放处。  
这可导致火灾、爆炸、短路及电击。

## PERHATIAN / ATTENTION / 留意

- Sila keluarkan semua Bateri sebelum membuang Alat Kawalan Jauh.
- Please remove all Batteries before disposing the Remote Control.
- 弃置遥控器之前请取出所有电池。

## B) Lingkungan Alat Kawalan Jauh / Remote Control Coverage / 遥控器覆盖

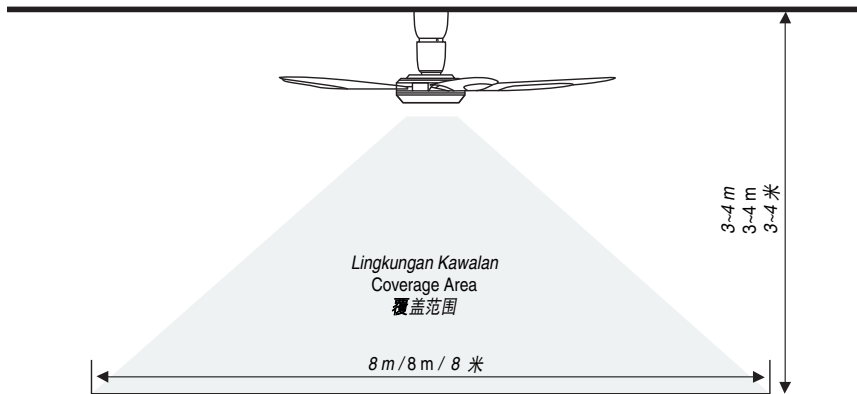

Rajah di atas menunjukkan lingkungan kawalan yang terbaik. Ketinggian siling untuk pemasangan yang terbaik ialah 3~4 m. Alat Kawalan Jauh ini mestilah ditunjukkan ke arah Kipas Siling ketika menggunakannya. The figure above shows the best coverage area. The ideal ceiling height is 3~4 m. The Remote Control must be pointed to the direction of the Ceiling Fan when in use.

上图显示最佳覆盖范围。最佳天花板高度是 3~4 米。使用时，遥控器必须指向吊扇的方向。

Semasa penggunaan, Alat Kawalan Jauh sepatutnya dihalakan terus ke produk seperti yang ditunjukkan dalam rajah. Mungkin terdapat situasi yang akan mengganggu isyarat dari Alat Kawalan Jauh; seperti Alat Kawalan Jauh yang disekat oleh halangan atau punca cahaya tertentu di kawasan penerima produk. Elakkan situasi yang berikut:

During usage, the Remote Control should be pointed directly at the product as shown in the figure. There might be situations that will interfere with the signal from the Remote Control; such as the Remote Control being block by an obstacle or certain lights sources at the product receiver area. Avoid the following situations:

使用时，如图所示将遥控器直接指向本产品。有可能发生遥控器的信号被干扰的情形；例如在产品的接收器区域遥控器被障碍物或某些光源阻碍。避免以下的情形：

- Halangan seperti dinding atau kaca di antara penerima produk dengan Alat Kawalan Jauh boleh menyebabkan kegagalan penghantaran isyarat.
- Obstacles such as walls or glass between the product receiver and Remote Control can cause signal transmission failure.
- 在产品接收器和遥控器之间如墙壁或玻璃的障碍物可能导致信号传送故障。
- Jaring dan kaca boleh mengurangkan kuasa isyarat atau memantulkan isyarat inframerah dari Alat Kawalan Jauh.
- Netting and glass can reduce signal power or reflect the infrared signal from the Remote Control.
- 网和玻璃会减低信号功率或反射自遥控器的红外信号。
- Kesan pencahayaan yang dijana oleh sistem lampu kalimantang terus ke kawasan penerima produk boleh menjejaskan penghantaran isyarat.
- Lighting effect generated by fluorescent lighting systems directly onto the product receiver area can affect the signal transmission.
- 荧光照明系统产生的照明效果直射在产品接受器区域上会影响信号传送。

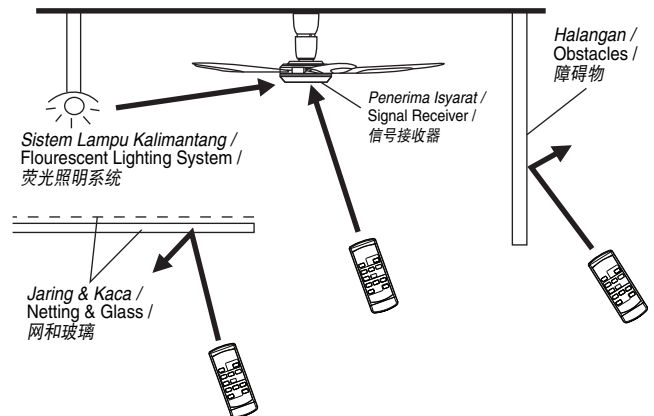

### PERHATIAN / ATTENTION / 留意

Penggunaan kuasa apabila operasi kipas dimatikan oleh Alat Kawalan Jauh ialah kira-kira 0.3 W. Adalah digalakkan untuk mematikan suis dinding jika Kipas Siling tidak digunakan dalam jangka masa yang lama. Ini adalah untuk mengelakkan sebarang pembaziran kuasa elektrik.

The power consumption when the operation is turned off by the Remote Control is about 0.3 W. It is recommended to switch off wall switch or breaker if Ceiling Fan is not in use for long period.

This is for zero power consumption purpose.

吊扇操作被遥控器关闭时的电源消耗是大约 0.3 瓦特。若长时间不使用吊扇，建议您关闭墙壁开关或断路器。以达到零电源消耗的目的。



## C) Bagaimana Menggunakan Alat Kawalan Jauh / How To Use Remote Control / 如何使用遥控器

**Pemancar / Transmitter / 发射器**

**Butang OFF/ON / OFF/ON Button / OFF/ON 按钮**  
Tekan butang OFF/ON untuk kipas berpusing atau berhenti.  
'ON' - Bunyi "Beep" yang pendek  
'OFF' - Bunyi "Beep" yang panjang  
Press OFF/ON button to activate or stop the Ceiling Fan.  
'ON' - Short "Beeping" sound  
'OFF' - Long "Beeping" sound  
按 OFF / ON 按钮启动或停止吊扇。  
'ON' - 发出短促的“哔”声  
'OFF' - 发出长长的“哔”声

**Butang 1/f YURAGI / 1/f YURAGI Button / 1/f YURAGI 键**  
Tekan untuk mengaktifkan mod 1/f YURAGI.  
'ON' - Bunyi "Beep" yang pendek  
'OFF' - Bunyi "Beep" yang panjang  
Press to activate 1/f YURAGI mode.  
'ON' - Short "Beeping" sound  
'OFF' - Long "Beeping" sound  
按下以启动 1/f YURAGI 模式，  
'ON' - 发出短促的“哔”声  
'OFF' - 发出长长的“哔”声

**Kawalan 5 Kelajuan / 5 Speed Control / 5 速控制**

**Pemasa Tutup / OFF Timer / 关闭计时器**  
Jika pemasa 6 jam adalah ON (3 penunjuk cahaya), pemasa akan secara beransur-ansur mengira turun dari 6 jam kepada 3 jam (2 penunjuk cahaya) dan kemudian 1 jam (1 penunjuk cahaya) sehingga OFF (tidak ada penunjuk cahaya).  
Simbol "h" menunjuk unit masa dalam jam.  
If 6 hours timer is ON (3 lights indication), the timer will gradually count down from 6 hours to 3 hours (2 lights indication) then 1 hour (1 light indication) until OFF (no light indication).  
"h" symbol indicates hour unit.  
若开启 6 小时的计时器 (3 个指示灯)，计时器将逐渐从 6 小时倒计时至 3 小时 (2 个指示灯)，然后至 1 小时 (1 个指示灯) 到最后关闭 (没有指示灯)。  
"h" 表示小时计算。

**Pemasa Tidur / Sleep Mode / 睡眠模式**  
Langkah 1: Pilih kelajuan yang diinginkan (2-5).  
Langkah 2: Pilih sama ada pemasa 3 jam atau 6 jam.  
Langkah 3: Tekan butang SLEEP MODE dan penunjuk cahaya pemasa di Kipas Siling akan berkelip.  
Untuk fungsi Mod Tidur lihat carta FUNGSI MOD TIDUR.  
Untuk membatalkan Mod Tidur, tekan sekali lagi.  
Step 1 : Select a desired speed (2-5).  
Step 2 : Select either 3 hours or 6 hours timer.  
Step 3 : Press SLEEP MODE button and timer light indication at Ceiling Fan will blink. For Sleep Mode function refer to SLEEP MODE FUNCTION chart.  
To cancel the Sleep Mode, press once more.  
步骤 1 : 选择所需的速度 (2-5)。  
步骤 2 : 选择 3 小时或 6 小时的计时器。  
步骤 3 : 按 SLEEP MODE 按键，吊扇的计时器指示灯将闪烁。  
有关睡眠模式的功能，请参阅睡眠模式功能图表。  
要取消睡眠模式，再按一次。

**Batal Pemasa / Timer Cancel / 取消计时器**  
Tekan butang ini untuk membatalkan "SLEEP MODE" atau "OFF TIMER".  
'ON' - Bunyi "Beep" yang pendek  
'OFF' - Bunyi "Beep" yang panjang  
Push this button to cancel "Sleep Mode" or to cancel "OFF Timer".  
'ON' - Short "Beeping" sound  
'OFF' - Long "Beeping" sound  
按此按键取消“睡眠模式”或取消“关闭计时器”。  
'ON' - 发出短促的“哔”声  
'OFF' - 发出长长的“哔”声

## PEMASA TUTUP / OFF TIMER / 关闭计时器

Bagi fungsi PEMASA TUTUP, pemasa akan turun beransur-ansur dari sejam ke sejam sehingga tertutup. Semasa pemasa menurun, kelajuan akan tetap sama sehingga Kipas Siling tertutup. For OFF TIMER function, the timer will gradually count down from hour to hour until off. During this timer count down, speed will remain the same until the Ceiling Fan is off. 当使用关闭计时器功能时，计时器将逐小时地倒计时，直到关闭。在倒计时过程中，速度将保持不变，直到吊扇关闭。

## PEMASA TIDUR / SLEEP MODE / 睡眠模式

Bagi PEMASA TIDUR, kelajuan Kipas Siling dan pemasa akan turun beransur-ansur sehingga Kipas Siling tertutup. Sebagai contoh, rujuk baris yang bertanda dalam jadual di bawah dengan menggunakan kelajuan 5 dan tetapan pemasa 6 jam. For SLEEP MODE, Ceiling Fan speed and timer will gradually goes down until the Ceiling Fan is off. As an example, refer to highlighted row in the table below by using speed 5 and timer set to 6 hours. 在睡眠模式中，吊扇速度和计时器将逐渐降低，直至吊扇关闭。比如，以下表为参考作用，颜色列表显示，速度选用 5，计时器设定为 6 小时。

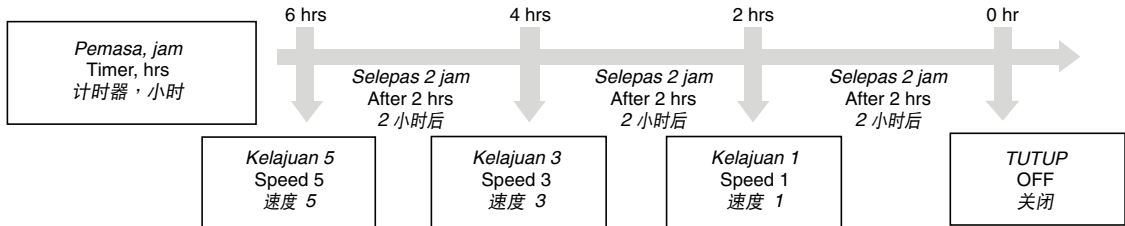

## Jadual PEMASA TIDUR / SLEEP MODE Table / 睡眠模式表

Pemasa / Timer / 计时器	6 jam / 6 hrs / 6 小时	5 jam / 5 hrs / 5 小时	4 jam / 4 hrs / 4 小时	3 jam / 3 hrs / 3 小时	2 jam / 2 hrs / 2 小时	1 jam / 1 hrs / 1 小时	0 jam / 0 hrs / 0 小时
Kelajuan 5 / Speed 5 速度 5	5	→	3	→	1	→	OFF
Kelajuan 4 / Speed 4 速度 4	4	→	2	→	1	→	OFF
Kelajuan 3 / Speed 3 速度 3	3	→	1	→	1	→	OFF
Kelajuan 2 / Speed 2 速度 2	2	→	1	→	1	→	OFF

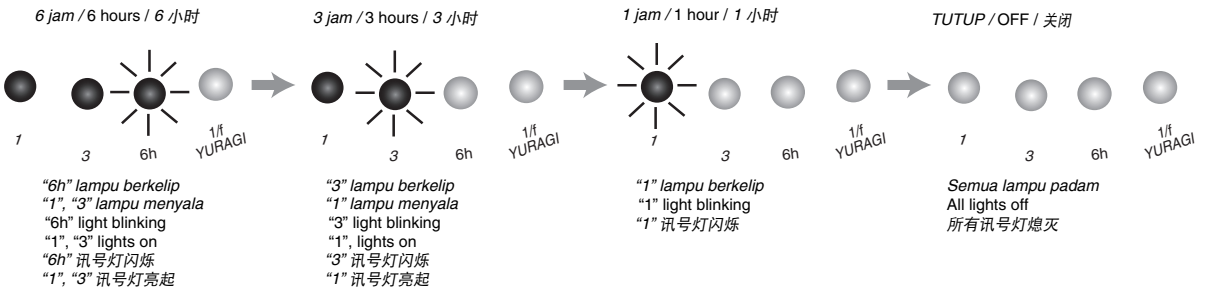

### Indikasi lampu untuk Fungsi SLEEP MODE

#### Light indication of SLEEP MODE function

睡眠模式的讯号灯显示

Nota  
Note  
备注

Fungsi PEMASA TIDUR tidak berfungsi pada tetapan kelajuan 1 dan 1 jam. SLEEP MODE function will be disabled at speed 1 and 1 hour setting. 睡眠模式功能将会在速度 1 和 1 小时设置时被撤销。

## D) 1/f YURAGI / 1/f YURAGI / 1/f YURAGI

### Apakah itu 1/f YURAGI? / What is 1/f YURAGI? / 何谓 1/f YURAGI ?

- Kajian menunjukkan kebiasaannya manusia berasa letih jika diberikan rangsangan yang malar secara berterusan.
- Tetapi manusia berasa tidak selesa jika rangsangan berubah secara tiba-tiba.
- Yuragi adalah kadar rangsangan yang baik antara dua keadaan di atas.
- Manusia berasa selesa dengan kewujudan tiupan angin semula jadi.
- 1/f Yuragi mempunyai persamaan seperti tiupan angin semula jadi.
- It is studied that people eventually get tired of some constant stimulations.
- But feel uncomfortable if it stimulations change too suddenly.
- Yuragi is a right proportion between the above 2 extremes.
- People feel comfort because of natural wind pattern.
- 1/f YURAGI has a form similar to natural wind pattern.
- 研究表明，人们最终会厌倦某些一成不变的刺激。
- 但是，若刺激转变过快，人们会感到不适。
- YURAGI 则是上述两种极端的折衷。
- 因为自然风模式让人们倍感舒适。
- 1/f YURAGI 拥有一种类似于自然风的模式。

### Fungsi 1/f YURAGI (angin semula jadi) / 1/f YURAGI (natural breeze) / 1/f YURAGI (自然微风) 功能

- Menambahkan angin lebih nyaman dan selesa seperti angin semula jadi.
- Add smooth accent to air capacity and make comfortable wind more naturally.
- 在空气量中加入一些柔和的强风，使舒适的风更加自然。

### Bagaimana mengaktifkan fungsi 1/f YURAGI? / How to activate 1/f YURAGI function? / 如何启用 1/f YURAGI 功能 ?

Untuk mengaktifkan fungsi 1/f YURAGI mengikut kelajuan yang ditetapkan.

Langkah 1 : Pilih kelajuan yang diinginkan (1~5).

Langkah 2 : Tekan butang "1/f YURAGI" pada Alat Kawalan Jauh untuk mengaktifkan fungsi 1/f YURAGI.

To activate 1/f YURAGI function according to speed setting.

Step 1 : Select a desired speed (1~5).

Step 2 : Press "1/f YURAGI" button on Remote Control to activate 1/f YURAGI function.

依据速度设定启用 1/f YURAGI 功能。

步骤 1 : 选择所需速度 (1~5)。

步骤 2 : 按遥控器上的 "1/f YURAGI" 键，启用 "1/f YURAGI" 功能。



### Indikasi lampu untuk Fungsi 1/f YURAGI (Lampu Hijau)

#### Light indication of 1/f YURAGI (Green Light)

1/f YURAGI 的讯号灯显示 (绿色讯号灯)

Nota  
Note  
备注

Tekan butang "1/f YURAGI" sekali lagi untuk mematikan fungsi 1/f YURAGI.

Press "1/f YURAGI" button again to deactivate 1/f YURAGI function.  
再按 "1/f YURAGI" 键，停用 "1/f YURAGI" 功能。

### Bentuk perubahan kelajuan 1/f YURAGI / 1/f YURAGI speed change pattern / 1/f YURAGI 速度变更图样

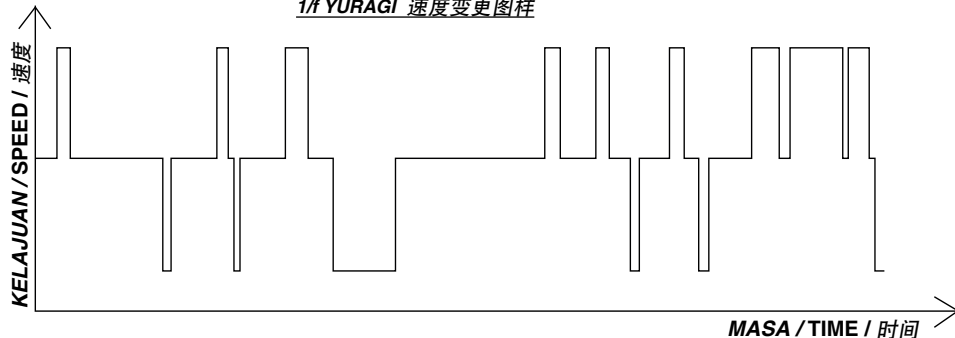

Bentuk ini menunjukkan contoh penetapan 1/f YURAGI pada kelajuan 4.

This pattern is an example for 1/f YURAGI setting at speed 4.

该图样是 1/f YURAGI 设定于速度 4 的范例。

Nota  
Note  
备注

Fungsi 1/f YURAGI terdapat pada kelajuan 1 tetapi kurang dapat dirasa berbanding pada kelajuan lebih tinggi (kelajuan 4 dan ke atas).  
1/f YURAGI function does exist for speed 1 but less noticeable compared to higher speed (speed 4 and above).  
速度 1 有 1/f YURAGI 功能，但是相对较高速时（速度 4 或以上）并不明显。

## Spesifikasi Produk / Product Specification / 产品规格

VOLTAN VOLTAGE 电压	FREKUENSI FREQUENCY 频率	KUASA WATTAGE 瓦特数	PUTARAN (RPM) ROTATION (RPM) 旋转度 (RPM)		KELAJUAN ANGIN AIR VELOCITY 风速	SEBARAN ANGIN AIR DELIVERY 送风量
V~	Hz 赫兹	W 瓦特	RENDAH LOW 低	TINGGI HIGH 高	m/ min m/ min 米/分钟	m <sup>3</sup> / min m <sup>3</sup> / min 立方米/分钟
240	50	85	84	195	195	225

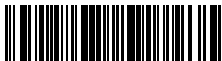

M15E28001BM

**Panasonic Manufacturing Malaysia Berhad (6100-K)**

No 3, Jalan Sesiku 15/2, Shah Alam Industrial Site,  
40200 Shah Alam, Selangor Darul Ehsan, Malaysia

Printed in Malaysia